

定荷重ばね

STOCK SPRINGS

材質 SUS301-CSP

出力の公差 +15% -0

納期 **即日発送**(PM5:00までご注文分)
または受注後10日

RoHS
適合品

ネット
対応品

価格
改定

C型



4520~4538

TCL08~TCL20

定荷重ばね

定荷重ばねは、その外端を引き出すC型と、他のドラムに反転して巻取るN型があります。元に戻る(トルク)が一定でストロークによって変化しない特長を持ったスプリングです。

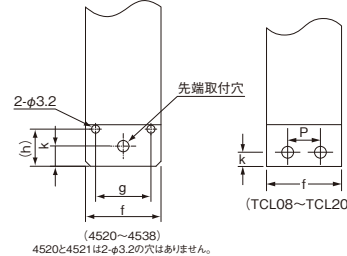
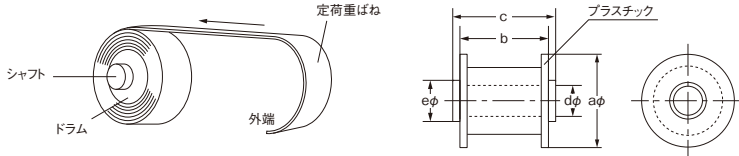

副板の変更について
C型・SB型の一部を順次改良型
に移行します。詳しくはホーム
ページでご確認下さい。

※注意 ストローク以上引き出すのは危険です。ご注意ください。

出力 N (kgf)	製品番号	ストローク mm	ライフ 回	先端		a mm	b mm	c mm	d mm	e mm	f mm	g mm	(h) mm	単価 円		
				穴 mm	K(P)									1~9	10~19	20~個
0.98 0.1	4520	500	48,000	3.2	5	26	17	18	5.2	8.2	10	—	—	1,350	1,250	1,000
1.96 0.2	4521	500	32,000	3.2	5	26	17	18	5.2	8.2	10	—	—	1,350	1,250	1,000
3.92 0.4	4522	1,000	35,000	4.5	8	34	25.6	27.6	10.2	13	20	12	14.25	1,650	1,450	1,300
5.88 0.6	4523	1,000	25,000	4.5	8	34	25.6	27.6	10.2	13	20	12	14.25	1,650	1,450	1,300
7.84 0.8	4524	1,500	25,000	4.5	8	34	30.6	32.6	10.2	14	25	17	14.75	1,800	1,550	1,400
9.8 1.0	4525	1,000	17,000	4.5	8	38	25.6	27.6	10.2	14	20	12	14.25	1,650	1,450	1,300
11.8 1.2	4526	1,500	32,000	4.5	8	44	40.6	42.6	10.2	14	35	27	14.75	1,900	1,650	1,500
13.7 1.4	4527	1,000	9,000	4.5	8	34	25.6	27.6	10.2	13	20	12	14.25	1,650	1,450	1,300
15.7 1.6	4528	1,500	17,000	4.5	8	38	35.6	37.6	10.2	16	30	22	14.75	1,900	1,650	1,500
17.6 1.8	4529	1,500	9,000	4.5	8	34	30.6	32.6	10.2	14	25	17	14.75	1,900	1,650	1,500
19.6 2.0	4530	1,000	6,000	4.5	8	38	25.6	27.6	10.2	14	20	12	14.25	1,800	1,550	1,400
21.6 2.2	4531	1,000	8,000	4.5	8	44	25.6	27.6	10.2	14	20	12	14.25	1,800	1,550	1,400
23.5 2.4	4532	1,000	6,000	4.5	8	38	30.6	32.6	10.2	14	25	17	14.75	1,800	1,550	1,400
25.5 2.6	4533	1,000	8,000	4.5	8	44	30.6	32.6	10.2	14	25	17	14.75	1,900	1,650	1,500
28.4 2.9	4534	1,000	6,000	4.5	8	38	35.6	37.6	10.2	16	30	22	14.75	1,950	1,750	1,500
31.4 3.2	4535	1,000	8,000	4.5	8	44	35.6	37.6	10.2	14	30	22	14.75	2,050	1,800	1,600
38.2 3.9	4536	1,000	8,000	4.5	8	44	40.6	42.6	10.2	14	35	27	14.75	2,200	1,900	1,750
55.9 5.7	4538	1,000	8,000	6.5	8	44	55.6	57.6	10.2	14	50	42	18.25	2,550	2,350	2,100
78.5 8.0	TCL08	1,000	12,000	6.5	8(25)	60	69	89	10.1	20	58	—	—	4,950	4,650	4,500
98.1 10.0	TCL10	1,000	10,000	6.5	8(25)	60	69	89	10.1	20	58	—	—	5,100	4,750	4,600
147 15.0	TCL15	1,000	5,000	6.5	8(25)	60	69	89	10.1	20	58	—	—	5,300	4,950	4,850
197 20.0	TCL20	1,200	8,000	6.5	10(60)	85	112	118	10.1	22	100	—	—	8,250	7,250	7,150

表示価格は全て本体価格です。

●定荷重ばねの寿命

定荷重ばねは予め設定された寿命に達するまで出力の低下はありません。繰返し使用回数が予め設定された寿命を超えると、材料に微細なクラックが発生し、そのまま使用を続けるとクラックが次第に成長し、遂に破断するという経過をたどります。従って使用中に出力が低下してきたときには定荷重ばねの寿命が間もなく尽きることを意味します。表中のライフ回数は参考値です。使用、設置方法によっては表記と異なる場合があります。

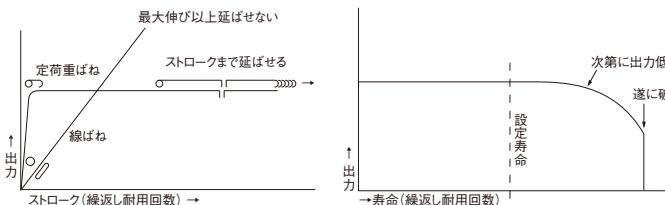

●特色

- 定荷重ばねは図のようにドラムが約1/2回転して、初めて最大出力になります。
- 最大出力になった後は、ストロークを延ばしても出力は変化しません。
- 線ばねに比べて、ストローク(タワミ)が大きくとれます。

応用例

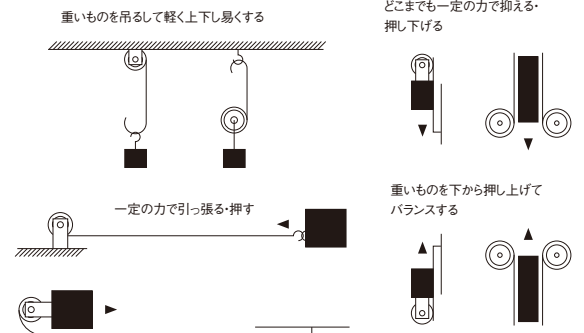

定荷重ばね

STOCK SPRINGS

材質 SUS301-CSP

出力の公差 下記参照

納期 **即日発送**(PM5:00までご注文分)
または受注後10日

RoHS適合品 ネット対応品 価格改定

SB型

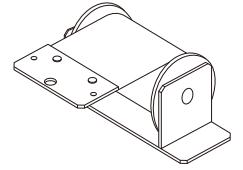
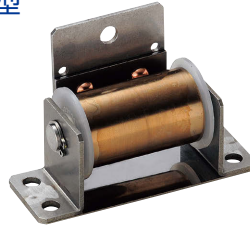

定荷重ばね

PCはコチラ!

実演の動画がみられます!

スマホはコチラ!



<https://www.samini.co.jp/movie/>

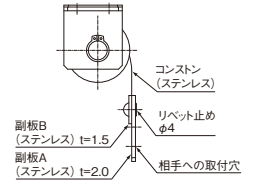
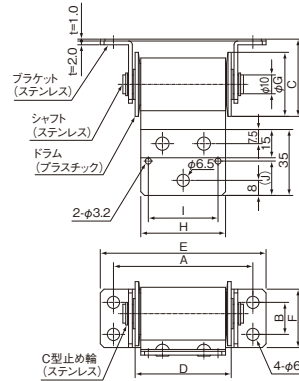

ドラム軸の中心とブラケットの取付け穴2個の中心とは、2.5mmズレています。

※注意 ストローク以上引き出すのは危険です。ご注意ください。

出力 N (kgf)	製品番号	ストローク mm	ライフ 回	A mm	B mm	C mm	D mm	E mm	F mm	G mm	H mm	I mm	(J) mm	単価 円		
														1~9	10~19	20~個
33.3 3.4	4540	800	6,000	74	17	41	51	88	31	34	45	37	18.25	3,650	3,100	3,000
40.2 4.1	4541	800	6,000	74	17	43	51	88	31	38	45	37	18.25	3,850	3,550	3,350
49 5.0	4542	1,000	6,000	74	22	50	51	88	36	44	45	37	18.25	4,100	3,750	3,450
58.8 6.0	4543	1,000	6,000	84	22	50	61	98	36	44	55	47	18.25	4,650	4,000	3,700
69.6 7.1	4544	1,000	6,000	94	22	50	71	108	36	44	65	57	18.25	5,100	4,550	4,150
78.4 8.0	4545	1,000	6,000	99	22	50	76	113	36	44	70	62	18.25	5,500	4,850	4,400
89.2 9.1	4546	1,000	6,000	109	22	50	86	123	36	44	80	72	18.25	6,050	5,300	4,850
101 10.3	4547	1,000	6,000	119	22	50	96	133	36	44	90	82	18.25	6,400	5,500	5,100

※注意 出力はばねの出力のみを表示してあります。フリクションを加算してご選定ください。
ばねの内端は留めてありませんので、規定出力以上ひきだすと危険であり、ばねが変型し使用に耐えなくなります。
※出力の公差(kgf):製品番号4540~4544 +0.3 -0 製品番号4545~4547 +0.4 -0

NW型

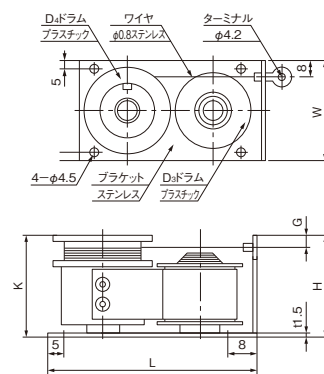
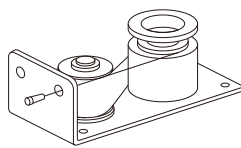
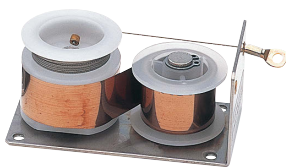

応用例
重いものをバランスする。

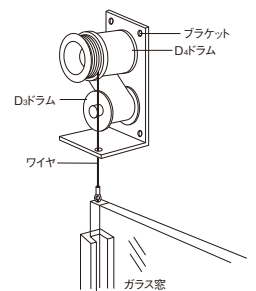

※注意 ストローク以上引き出すのは危険です。ご注意ください。

出力 N (kgf)	製品番号	ストローク mm	ライフ 回	L mm	W mm	H mm	G mm	K mm	自重 g	単価 円		
										1~9	10~19	20~個
1.96 0.2	4550	1,000	20,000	70	46	33	10	31	90	5,300	4,400	4,150
2.45 0.25	※4551	1,000	36,000	90	46	42	10	40	160	5,300	4,400	4,150
2.94 0.3	4552	1,000	30,000	90	46	42	10	40	160	5,300	4,400	4,150
3.92 0.4	4553	1,000	11,000	70	46	33	10	31	100	5,400	4,550	4,300
4.9 0.5	4554	1,000	22,000	90	46	42	10	40	160	5,400	4,550	4,300
5.88 0.6	4555	1,000	16,000	90	46	42	10	40	160	5,400	4,550	4,300
7.84 0.8	4556	1,000	4,000	70	46	33	10	31	100	5,650	4,750	4,500
9.8 1.0	4557	1,000	11,000	90	46	42	10	40	180	5,650	4,750	4,500
11.8 1.2	4558	1,000	8,000	90	46	42	10	40	180	5,650	4,750	4,500
14.7 1.5	4559	1,000	6,000	90	46	42	10	40	180	5,750	4,850	4,600

表示価格は全て本体価格です。
※4551は在庫限定品です。在庫がなくなり次第終了となります。

スプリングネットなら
在庫がわかって検索が簡単

www.spring-net.com